



JEREMIAS SAUNAN PIIPPU

Korkealaatuinen ruostumaton terässavupiippu puukiukaisiin T600

www.jeremias.fi





Ø115
SAUNAN PIIPPU

SADEHATTU



PÄÄTÖSKAPPALE

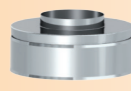

JATKO-OSA
500 mm

SADEKAULUS

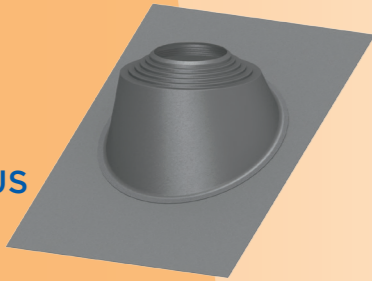

SIDERENGAS



JATKO-OSA 1000 mm



VÄLIKATON
LISÄERISTE



PEITELEVY /
LÄPIVIENTITUKI



SIDERENGAS



ALOITUSKAPPALE

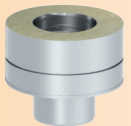

ERISTÄMÄTÖN
YHDYSPUTKI



i Jeremias Saunan Piippu on valmistettu ruostumattomasta teräksestä, erityisesti saunan puukiukaisiin ja sovitteella kevyttakkoihin.

Jeremias Saunan Piippu -paketti sisältää kaikki tarvittavat piipun osat normaaliin asennustapaan.

Saunan Piipun lisäksi Jeremias tarjoaa laajan valikoiman savupiippuja, yhdysputkia ja lisätarvikkeita.

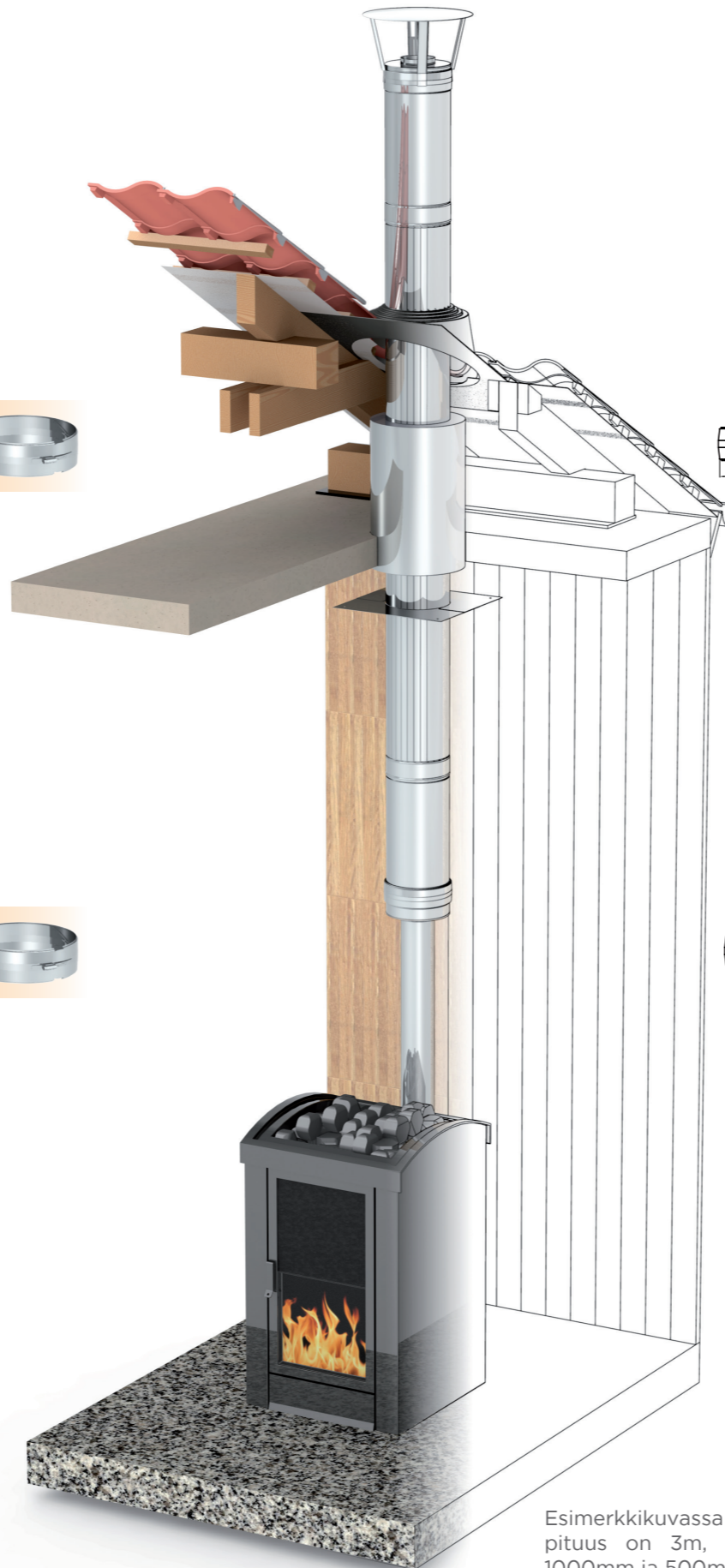

Esimerkkikuvassa eristetyn piipun pituus on 3m, pituutta lisätty 1000mm ja 500mm jatko-osilla.

SADEHATTU

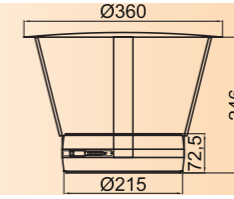

PÄÄTÖSKAPPALE

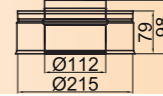

JATKO-OSA
500 mm

SADEKAULUS

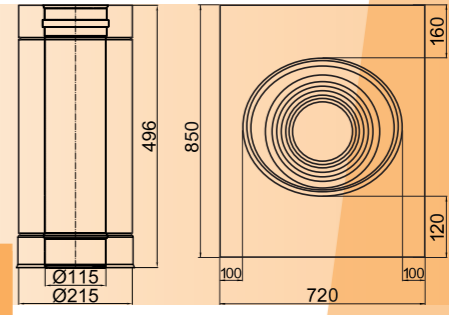

SIDERENGAS

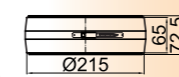

JATKO-OSA 1000 mm

VÄLIKATON LISÄERISTE

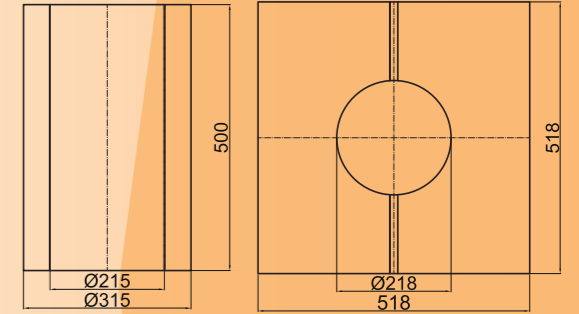

PEITELEVY /
LÄPIVIENTITUKI

SIDERENGAS

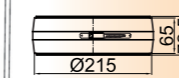

ALOITUSKAPPALE

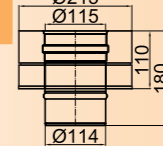

ERISTÄMÄTÖN
YHDYSPUTKI

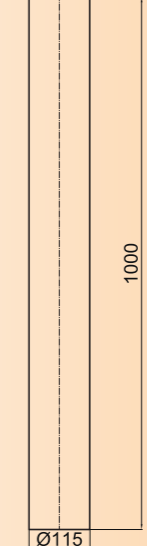

Jeremias Saunan Piippu
CE Hyväksyntä

Jeremias Saunan Piippu -pakettiin sisältyvät asennus- ja käyttöohjeet sekä CE-hyväksyntätarrat.

CE Hyväksyntä EN-1856-1 standardin mukaisesti

T600-N1-D-V2-L99050-G50

JEREMIAS SAUNAN PIIPUN LISÄTARVIKKEET

Jeremias Sauna Piippu on sopiva kaikkien valmistajien tulisijoihin, joissa savuaukon koko on 115 mm ja lisätarvikesupistuksella savuaukkoihin 120 mm.

Jeremias Saunan Piippuun voit liittää erilaisia yhdysputkia ja lisätarvikkeita, jotka on valmistettu korroosiota kestävästä ruostumattomasta teräksestä.

Voit esimerkiksi liittää Jeremias piippusäiliön ja savupeltilaitteen Saunan piippuun ilman työkaluja.



JEREMIAS SAUNAN PIIPPU



Jeremias savupiippu on suunniteltu helposti asennettaviksi ja ilman lämpösilloja sisä- ja ulkoputken välillä.

Jeremias valmistaa Saunan Piiput korkealaatuisesta korroosiota kestävästä ruostumattomasta teräksestä.

Tiiviit liitokset varmistettuna siderenkaalla takaavat piipun tukevuden ja tiiviiden.

Eristetty osuus savupiipussa on tehty ilman lämpösilloja, jolloin piipun ulkopinta pysyy viileämpänä ja turvallisempänä.

50 mm paksu, suuri-tiheyksinen ja jäykkä mineraalivilla

Kapillaarikatko

Sisäputki haponkestävää ruostumatonta terästä

70 mm korkea tyylikäs siderengas

LISÄERISTYS PLUS
203-DWE50554A



Lisätarvikkeena on saatavilla Välikatton Lisäeristys Plus.

Jeremias on suunnitellut Lisäeristys Plus-tuotteen erityisesti välikattorakenteisiin, joissa on korkea erityspaksuus 400-800 mm.

Laboratoriossa on testattu että piipun lämpötila pysyy alhaisena ja käyttö on paloturvallista myös passiivitaloissa.

Lisätietoja saatavilla teknisestä tuesta.

☛ Suomi

Jeremias Finland Oy.
Kivikonkierto 2
05460 Hyvinkää
Puh. 050-439 6111
sähköposti: info@jeremias.fi
www.jeremias.fi

CHIMNEY SYSTEMS

www.jeremias.fi